

Opel Vivaro



OPEL



Dane techniczne

Ogólna specyfikacja modelu Vivaro CV

Nadwozie	Vivaro CV
Wysokość (mm)	1954
Długość (L1/Floor Cab/L2) (mm)	4782/5038/5182
Rozstaw osi (L1/L2, Floor Cab) (mm)	3098/3498
Szerokość (bez lusterek bocznych / z lusterkami / z długoramiennymi lusterkami dla Floor Cab) (mm)	1904/2232/2434
Rozstaw kół (przód/tył) (mm)	1615/1630

Promień zawracania w m	Vivaro CV
Między krężnikami (L1/L2, Floor Cab)	11.84/13.17
Między barierkami (L1/L2, Floor Cab)	12.40/13.73

Wymiary bagażnika (zgodnie z normą ECIE/GM) w mm	Vivaro CV
Długość podłogi przestrzeni bagażowej, od tylnych drzwi do foteli przednich	2400/2800
Szerokość pomiędzy tylnymi nadkolami	1268
Maksymalna szerokość	1690
Wysokość przestrzeni bagażowej	543

Masy w kg	Vivaro CV
Masa własna z kierowcą (zgodnie z normą 70/156/EU)	1449-1901
Dopuszczalna masa całkowita pojazdu	2695-3070
Ładowność	960-1470
Dopuszczalne obciążenie osi przedniej (kg)	1450-1620
Dopuszczalne obciążenie osi tylnej (kg)	1550-1650

Vivaro FloorCab

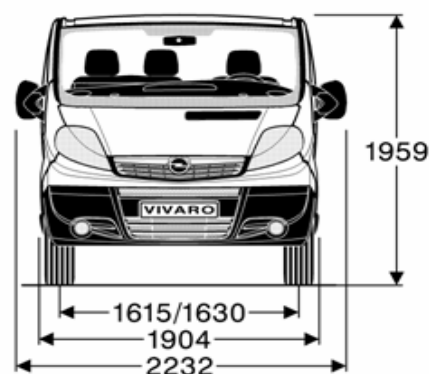
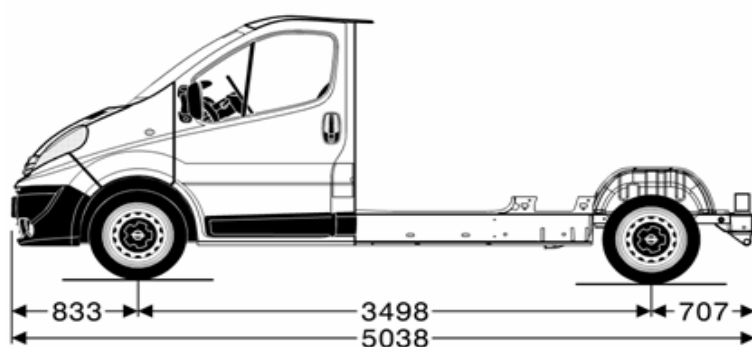

Wymiary wersji podsatowej

Dane techniczne

Ogólna specyfikacja modelu Vivaro CV

Vivaro Van L1 Hi/H2

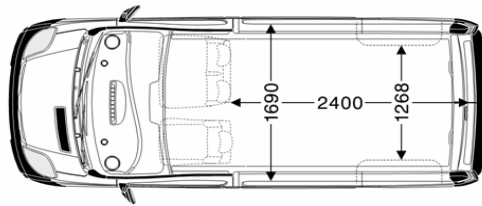
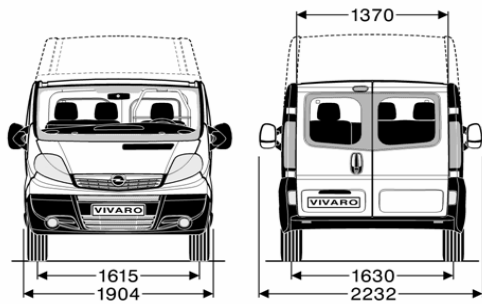
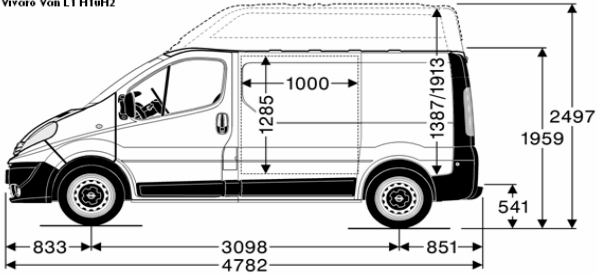

Vivaro Van L2 Hi/H2

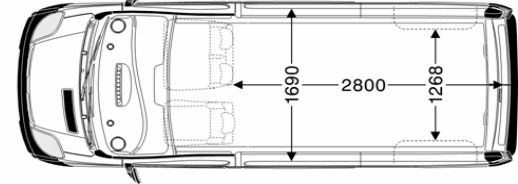
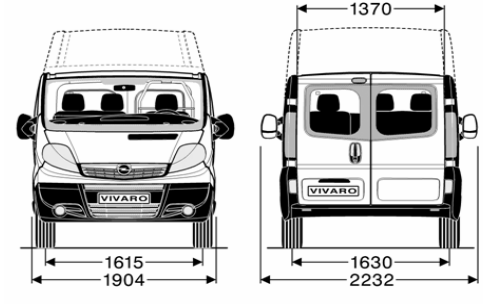
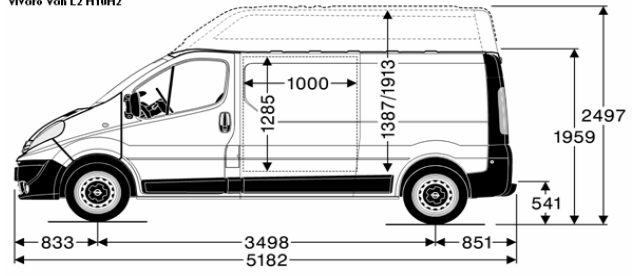

Vivaro DoubleCob L1-H1

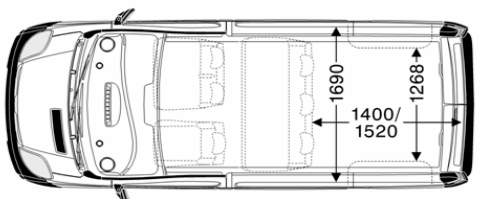
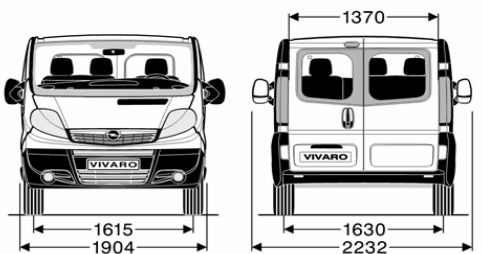
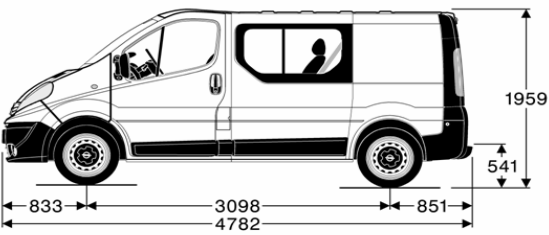

Vivaro DoubleCob L2-H1

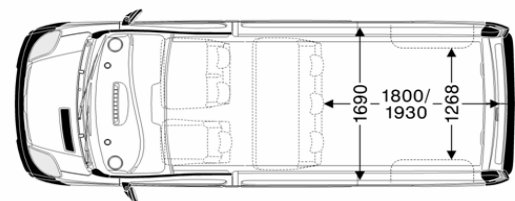
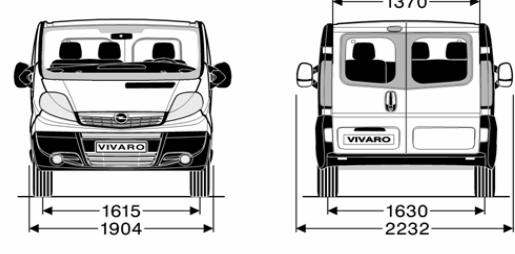
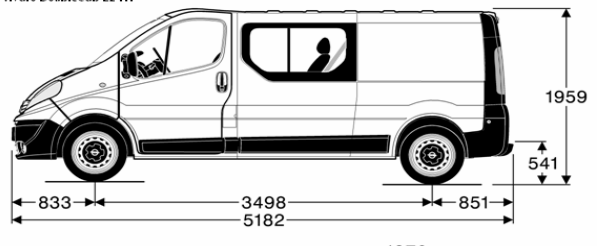

Wymiary wersji podsatowej

Dane techniczne

Silniki benzynowe	2.0
Paliwo	Benzyna
Norma emisji spalin	Euro 4
Skrzynia biegów	6-biegowa manualna
Liczba cylindrów	4
Średnica tłoka w mm	82.7
Skok tłoka w mm	93.0
Pojemność skokowa (cm ³)	1998
Moc maksymalna (kW/KM)	86/117
Moc maksymalna przy obr./min.	4700
Maksymalny moment obrotowy (Nm)	190
Maksymalny moment obrotowy przy obr./min.	3750
Prędkość maksymalna (km/h)	160
Zużycie paliwa (l/100 km) 1999/100/EU	
Cykl miejski	13.3-13.7
Cykl pozamiejski	8.6-8.9
Cykl mieszany	10.3-10.6
Emisja CO ₂ (g/km)	247-253

Dane techniczne

Silniki diesla	1.9 CDTI	2.0 CDTI	2.0 CDTI *	2.5 DTI *
Paliwo	Diesel	Diesel	Diesel	Diesel
Norma emisji spalin	Euro 3	Euro 4	Euro 4	Euro 4
Skrzynia biegów	6-biegowa manualna	6-biegowa manualna	6-biegowa manualna/Tecshift	6-biegowa manualna/Tecshift
Liczba cylindrów	4	4	4	4
Średnica tłoka w mm	80.0	84.0	84.0	89.0
Skok tłoka w mm	93.0	90.0	90.0	99.0
Pojemność skokowa (cm ³)	1870	1995	1995	2464
Moc maksymalna (kW/KM)	74/100	66/90	84/114	107/146
Moc maksymalna przy obr./min.	3500	3500	3500	3500
Maksymalny moment obrotowy (Nm)	240	240	290	320
Maksymalny moment obrotowy przy obr./min.	2000	1500	1600	1500
Prędkość maksymalna (km/h)	155	145	160	170
Zużycie paliwa (l/100 km) 1999/100/EU				
Cykl miejski	9.3-9.6	9.8-10.2	9.8-10.2	10.4-10.5/9.5-9.6
Cykl pozamiejski	6.8-6.9	7.0-7.4	7.0-7.4	7.6-7.7/7.4-7.5
Cykl mieszany	7.7-7.9	7.9-8.4	7.9-8.4	8.7-8.8/8.2-8.3
Emisja CO ₂ (g/km)	205-210	214-224	214-224	229-232/215-218

* opcjonalnie dostępna skrzynia biegów Tecshift

Treść publikacji oparto na informacjach aktualnych na dzień 01 lutego 2007 r. Wyposażenie opcjonalne przedstawione w niniejszej publikacji jest dostępne za dopłatą. Producent zastrzega sobie prawo do zmian w ofercie, zarówno w zakresie oferowanych kolorów, jak i modeli oraz ich budowy i wyposażenia. Broszura ta nie stanowi oferty w rozumieniu prawnym i jest publikowana jedynie w celach informacyjnych, bez żadnej odpowiedzialności.

Dostępność, cechy techniczne i wyposażenie może się różnić poza granicami Polski. Dalszych informacji dotyczących dostępności prezentowanych modeli, jak również aktualnych cen detalicznych, prosimy zasięgać u najbliższego autoryzowanego dystrybutora marki Opel.